

# ПАСПОРТ

## КОМПЕНСАТОР РЕЗИНОВЫЙ ФЛАНЦЕВЫЙ



### 1. ОБЩИЕ СВЕДЕНИЯ

Условное давление (P<sub>y</sub>): 16 (кгс/см<sup>2</sup>), 1,6 (МПа)

Рабочая среда: вода (холодная, горячая), жидкие неагрессивные среды.

Температура рабочей среды (наибольшая) от -25 до +90 °С

(допускается кратковременное повышение температуры до +110 °С)

### 2. ПРИМЕНЕНИЕ

Предназначены для компенсации осевых перемещений трубопроводов и оборудования, возникающих при перепадах температуры и давления и устранения вибрационных нагрузок.

### 3. МАТЕРИАЛЫ

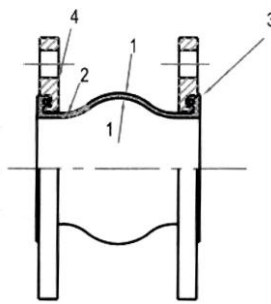
Материалы изделия		
	1. Корпус	EPDM (этилен-пропиленовый каучук)
	2. Гибкий каркас (армирование)	Нейлоновая ткань
	3. Пружинный фиксатор	Стальная проволока
	4. Фланец	сталь 20.

## 4. МОНТАЖ

1. Установка резиновых компенсаторов для снижения вибраций, возникающих в результате работы насосов в трубопроводной системе.

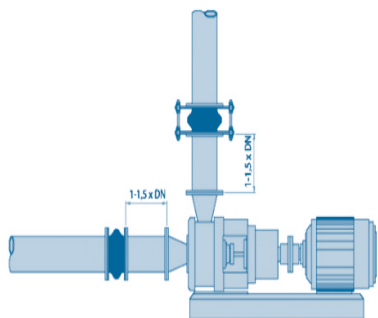

2. Установка универсальных резиновых компенсаторов для снижения осевых перемещений.

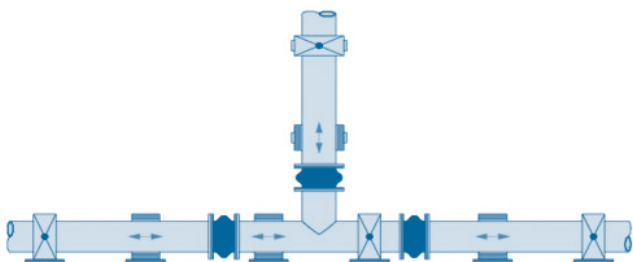

3. Установка резиновых компенсаторов для монтажа специальных устройств.

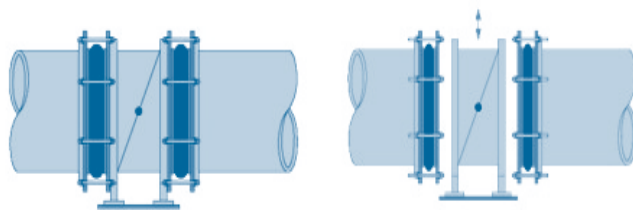

4. Установка угловых резиновых компенсаторов для снижения угловых перемещений.

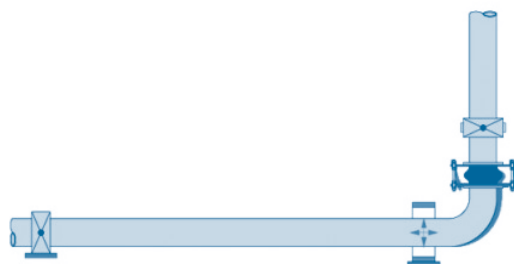

5. Компенсатор следует устанавливать непосредственно за неподвижной опорой. За компенсатором следует предусмотреть подвижные опоры

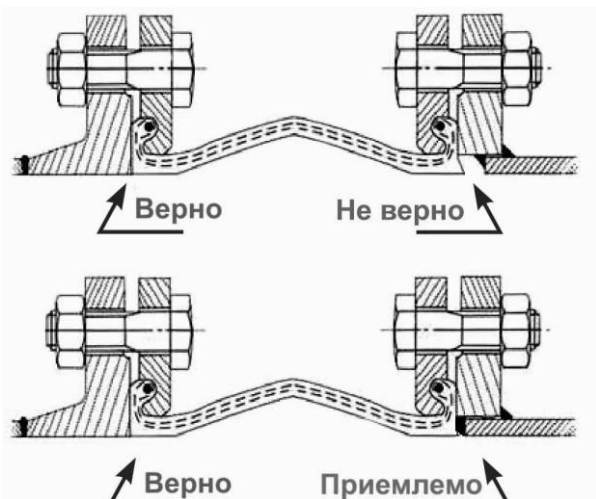

## 5.РАЗМЕРЫ

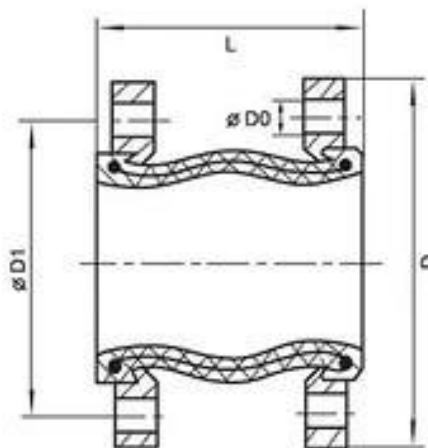

Присоединительные размеры ГОСТ 12815-80

Ду, мм	D1, мм	D0, мм	Кол-во болтовых отв. п	L, мм	Масса, кг	Допустимые условия эксплуатации			
						Допустимое сжатие (мм)	Допустимое растяжение (мм)	Боковое смещение (мм)	Угловое смещение (градусы)
<b>DN 50</b>	125	18	4	105	4,73	10	7	10	15
<b>DN 65</b>	145	18	4	115	6,09	13	7	11	15
<b>DN 80</b>	160	18	4	135	7,45	15	8	12	15
<b>DN 100</b>	180	18	8	150	9,16	19	10	13	15
<b>DN 125</b>	210	18	8	165	13,20	19	12	13	15
<b>DN 150</b>	240	22	8	180	15,16	20	12	14	15
<b>DN 200</b>	295	22	12	210	20,70	25	16	22	15
<b>DN 250</b>	355	26	12	230	29,30	25	16	22	15
<b>DN 300</b>	410	26	12	245	35,20	25	16	22	15
<b>DN 350</b>	470	26	16	255	44,80	25	16	22	15
<b>DN 400</b>	525	30	16	255	59,20	25	16	22	15
<b>DN 450</b>	585	30	20	255	76,0	25	16	22	15
<b>DN 500</b>	650	33	20	255	105,50	25	16	22	15
<b>DN 600</b>	770	39	20	260	153,00	25	16	22	15
<b>DN 700</b>	860	39	24	260	207,50	25	16	22	15
<b>DN 800</b>	950	39	24	260	230,00	25	16	22	15
<b>DN 900</b>	1020	39	28	260	283,50	25	16	22	15
<b>DN 1000</b>	1170	45	28	260	376,0	26	18	24	15

ПРОИЗВОДИТЕЛЬ: ООО "Альянс ДВ"  
 680013, Россия, Хабаровский край, г.Хабаровск, ул.Целинная д.15, оф.108  
 ИНН 2724136850, тел.84212417792